

La mujer samaritana

Paquete de lecciones para 5+



Introducción

En Juan 4:1-42, Jesús le testifica a una mujer samaritana. En esta lección, los niños aprenderán que solo Jesús puede satisfacer nuestra necesidad más profunda.

Puntos clave:

- Jesús es el agua viva.
- Jesús se hizo humano, como nosotros.
- Jesús no ve a las personas como los demás.

Guía de la Lección

Pregúntales a tus hijos si alguna vez han tenido sed. Piense en diferentes momentos en los que ha querido tomar un trago. Cuando tienes frío, ¿prefieres beber chocolate caliente o limonada helada? Cuando tienes mucho calor, ¿prefieres beber agua o leche? Vierta un vaso de agua fresca y refiérase a él mientras lee la historia con su hijo. Recuérdeles a sus hijos que Jesús se hizo humano como nosotros. Enfrentó los mismos problemas que nosotros. Lea Juan 4:6. Pregunte cómo se sintió Jesús. Muestre la humanidad de Jesús y recuérdelos a sus hijos que Jesús realmente nos comprende.

Sin agua potable, no podríamos vivir. Corta una flor y deja que se marchite. Luego métela en un poco de agua y revisala más tarde. El agua ha hecho que la flor vuelva a estar bien.

Jesús usó el agua como ejemplo para mostrarle a la mujer samaritana lo importante que era tener a Jesús en su vida. Sin Jesús, nuestras almas están muertas. Él es el agua viva que hace que nuestras almas estén sanas y fuertes, al igual que el agua física hace que nuestros cuerpos, nuestras mascotas y nuestras plantas estén sanas y fuertes. Explica que la mujer fue a buscar agua en el momento más caluroso del día porque no quería ver a nadie ni que nadie la viera. Explíqueles que había hecho algunas cosas malas y que se sentía avergonzada de su vida. Pregúntele a su hijo qué quiere hacer cuando se sienta avergonzado.

Explique que la mujer se sorprendió de que Jesús le hablara. Recuérdele a su hijo que los judíos y los samaritanos eran enemigos. Ella era una mujer vergonzosa, y Jesús era un maestro importante. Comparta que Jesús sabía todo acerca de ella, pero aun así hizo todo lo posible para hablarle.

Pregunte qué hizo la mujer samaritana cuando Jesús le dio las Buenas Nuevas. Corrió y se lo contó a todos los que conocía. Si conocemos a Jesús, deberíamos estar emocionados de decírselo a los demás.

Cuando la mujer le contó a su familia y amigos acerca de Jesús, vinieron a conocerlo por sí mismos. Creyeron en Él por sí mismos. Todos necesitamos creer en Jesús y conocerlo personalmente. No podemos conocer a Jesús a través de otra persona.

Toma una foto y cúbreala con varias hojas de papel encerado. Hable acerca de que no puede ver la imagen con claridad. Mientras retira las hojas de papel encerado, piense en que cuanto más cerca estemos de Jesús, mejor lo conoceremos. También puede apoyar esto tomando la golosina favorita de su hijo y comenzar a comerla. Hable acerca de lo delicioso que es y cómo sabe. Pregúntele al niño si está contento con solo escuchar hablar del premio. Señale que, así como queremos probar el placer por nosotros mismos, necesitamos conocer a Jesús por nosotros mismos.

Todos necesitamos tener una relación personal con Jesús.

Gracias a Dios que podemos conocerlo. Pídele a Jesús que te ayude a conocerlo mejor y compartir el Evangelio con los demás.

La Mujer Samaritana

Un día, Jesús llegó a una ciudad de Samaria llamada Sicar. El pozo de Jacob estaba allí.

Jesús estaba cansado de su largo viaje. Se sentó junto al pozo. Era mediodía y el sol calentaba. Los discípulos estaban en la ciudad comprando alimentos. Poco después, una mujer samaritana fue al pozo a buscar agua.

Jesús le dijo: "Por favor, dame de beber".

La mujer samaritana se sorprendió: "¿Cómo es que tú, que eres judío, me pides de beber? ¡Soy una mujer samaritana!" (Los judíos y los samaritanos no se querían).

Jesús sorprendió aún más a la mujer cuando le respondió: "Si conocieras el don de Dios, y quién es el que te dice: 'Dame de beber', tú le habrías pedido, y él te habría dado agua viva".

La mujer estaba confundida. Jesús no tenía nada para recoger agua del pozo profundo. Ella le preguntó a Jesús: "¿Eres tú mayor que nuestro padre Jacob, que nos dio el pozo y él mismo bebió de él, al igual que sus hijos y animales?"

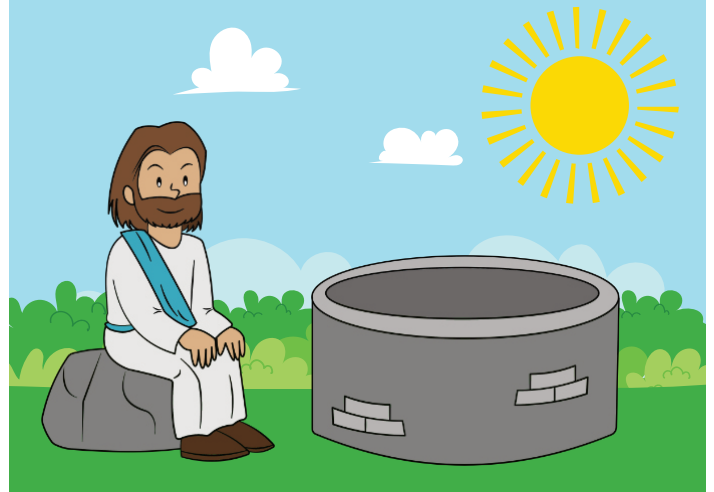

Jesús respondió: "Todo el que beba de esta agua volverá a tener sed, pero el que beba del agua que yo doy, no tendrá sed jamás. El agua que yo les daré, será como un manantial de agua que brota y da vida eterna".

Ella estaba asombrada. Ella quería esta agua.

Entonces Jesús reveló cosas ocultas del pasado de la mujer y le enseñó acerca de adorar a Dios.

La mujer le dijo a Jesús: "Yo sé que viene el Mesías, que se llama Cristo. Cuando haya venido, nos lo explicará todo".

Entonces Jesús dijo: "Yo soy Él".

La mujer estaba asombrada. Dejó su cántaro de agua en el pozo y se apresuró a regresar a la ciudad. Llamó a la gente y dijo: "Vengan y vean a un hombre que me dijo todo lo que hice. ¿Creen que podría ser el Cristo?"

La gente salió del pueblo y fue a ver a Jesús. Jesús se quedó con ellos dos días. Muchas personas creyeron en Jesús y declararon que este es ciertamente el Cristo, el Salvador del mundo.



Dibuja líneas para marcar la imagen correctamente

Pozo

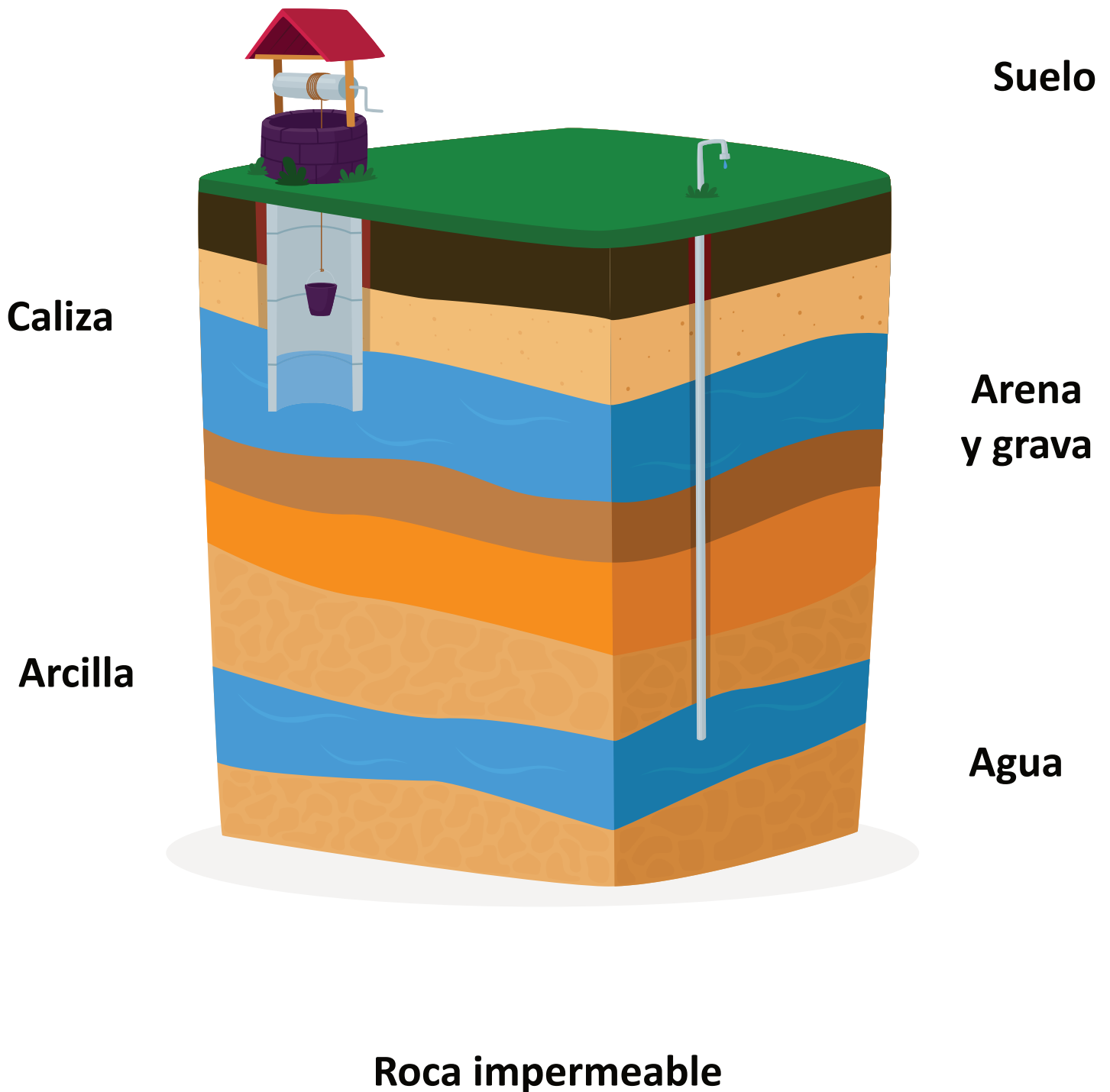

Dibuja el sol mientras se mueve por el cielo

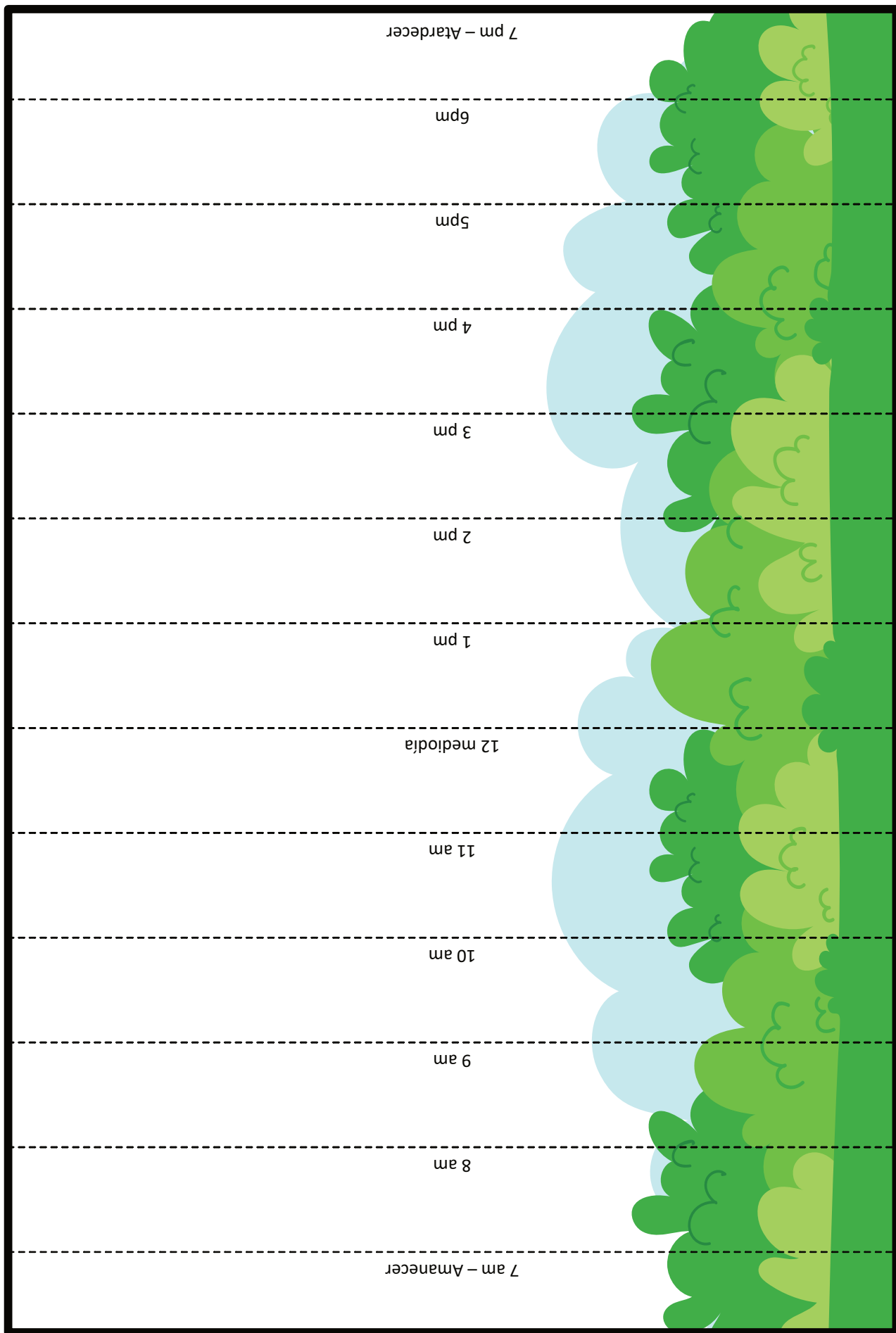

Dibuja o escribe algunas formas en que usamos el agua



**¿Qué dijo la gente en Juan 4:42?
Une las palabras en el orden correcto**

sabemos

Salvador

este

verdaderamente

que

del

mundo.

es

el

Saca el agua del pozo

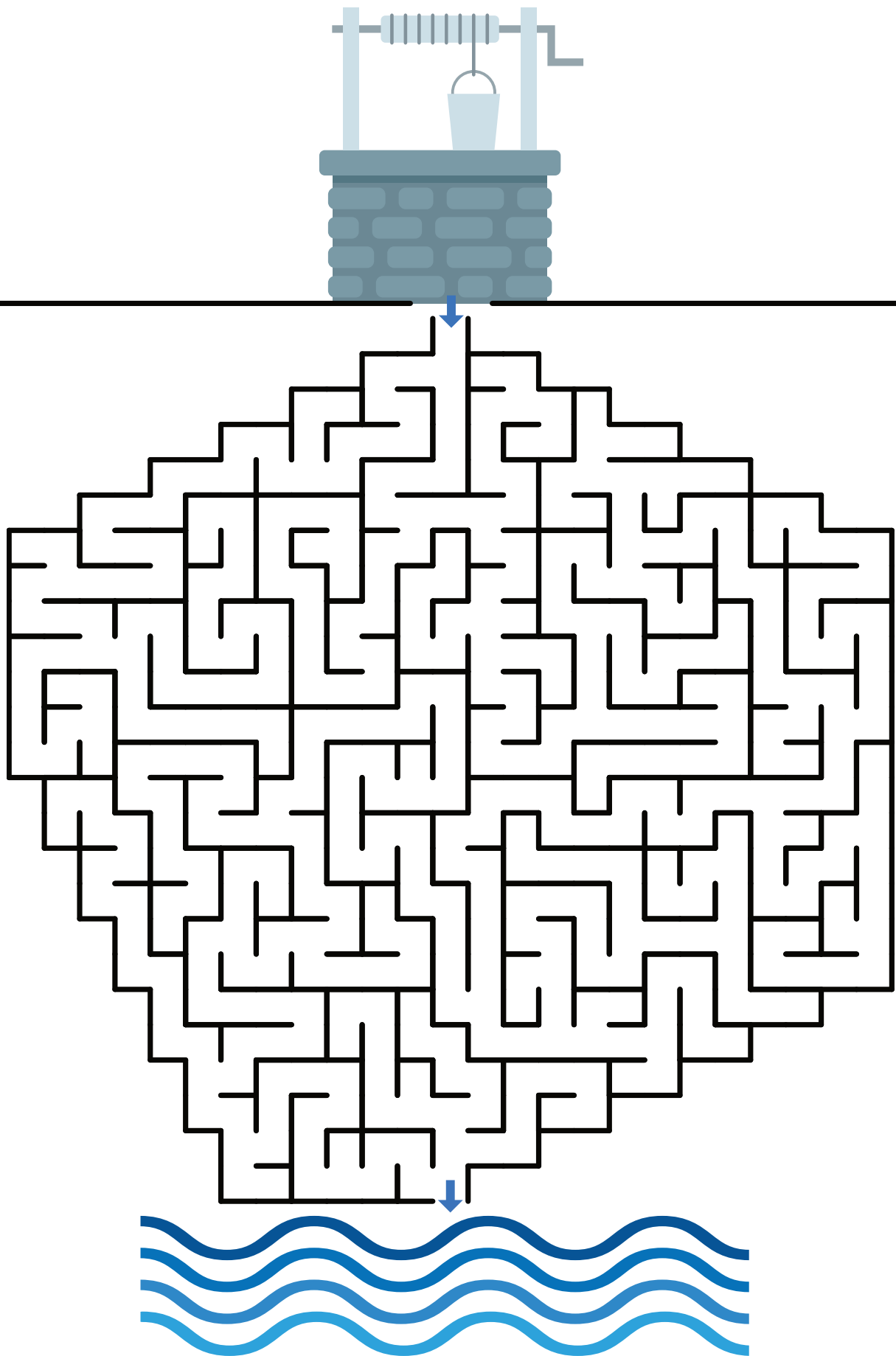

Llena los frascos al nivel correcto

④

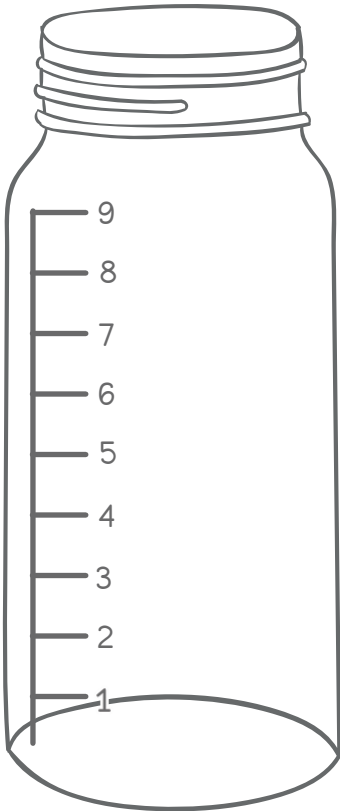

⑦

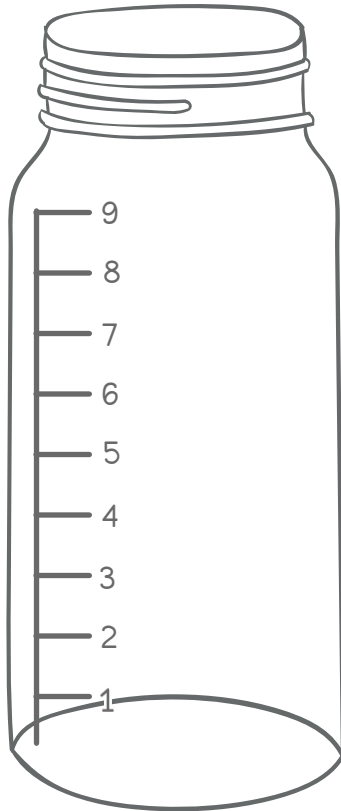

②

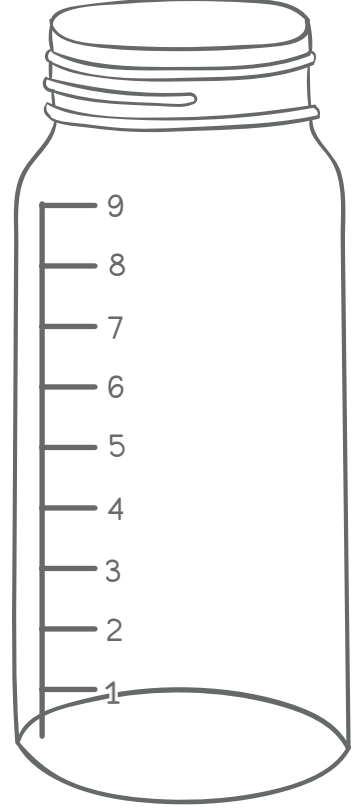

⑥

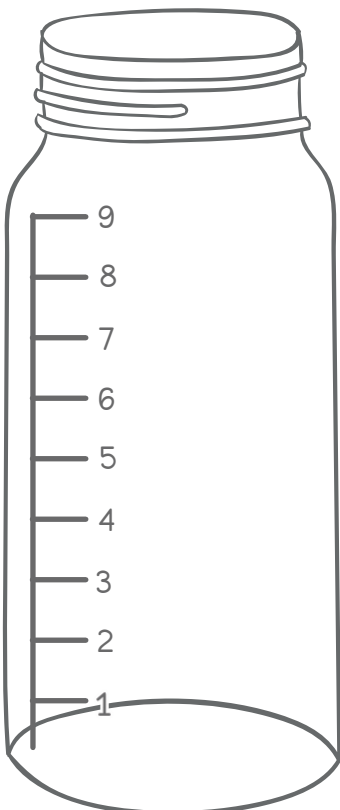

①

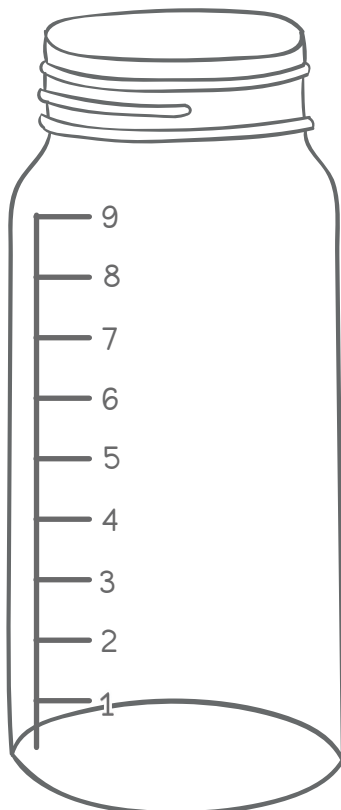

③

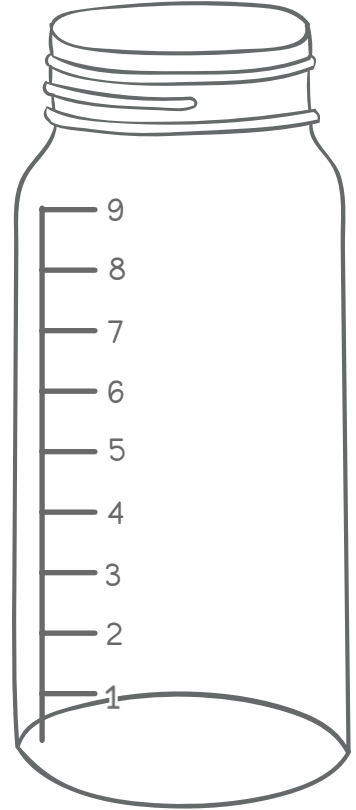

Juegos y Actividades

No te dejes atrapar

Coloque varios vasos dentro de un círculo en el piso (si está afuera, llénelo con agua). A continuación, tenga a alguien de espaldas al círculo parado cerca de él, y los otros jugadores mirando hacia el aro.

Comenzando a una distancia considerable, los jugadores que miran hacia el aro deben tratar de acercarse sigilosamente y recolectar agua del "pozo" sin que los atrapen moviéndose. La persona al lado del pozo puede darse la vuelta en cualquier momento. Cualquier jugador que se encuentre moviéndose debe regresar a la línea de partida.



Relevo de Agua

Llene un balde grande o una piscina con agua. En el otro lado del espacio, cree una línea de partida y divida a las personas en equipos. Entregue a cada grupo un recipiente o balde más pequeño y una taza. Los jugadores deben correr para llenar sus baldes. Si se juega en equipos, solo puede ir una persona a la vez. Si a sus hijos no les importa mojarse, pídeles que sostengan el vaso de agua sobre sus cabezas por el camino de regreso.

Prueba de sabor de bebida

Muéstreles a los niños una selección de bebidas. Por ejemplo, agua, jugo de frutas, té frío, leche, etc. (Consultar si hay alergias)

A continuación, tape los ojos del niño y dele una cucharada de una bebida.

Deberían adivinar qué bebida es.



Pozo con el verso de la Biblia para memorizar

Qué necesitas:

Páginas de la plantilla, (en papel o cartulina)

Lápices de colores,

Cortar con tijeras,

Pegamento,

Dos palitos de helado.

Extra

Llene el pozo con un refrigerio o una golosina.



Qué hacer:

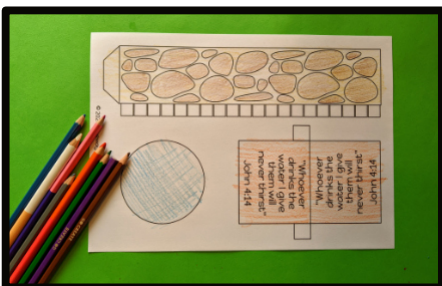

Colorea la página de la plantilla.



Recorta la plantilla y pega la base.

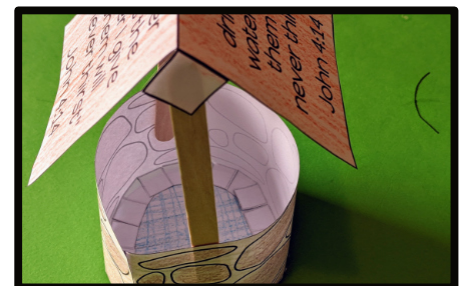

Pegue los palitos en la base y fije el techo.

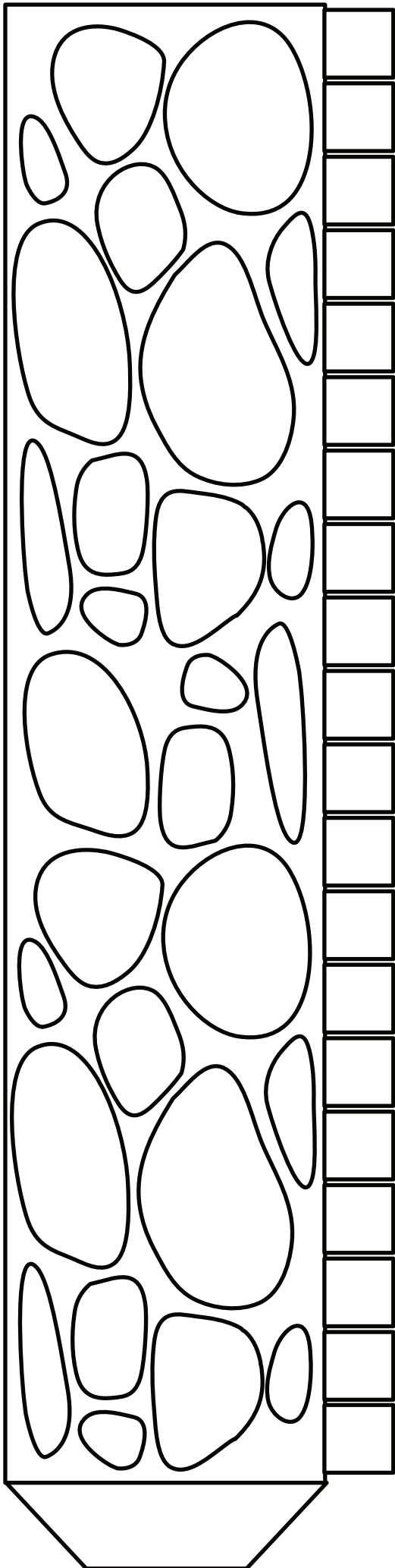

Juan 4:14
"El que beba
del agua que
yo le doy, no
tendrá sed
jamás".

"El que beba
del agua que
yo le doy, no
tendrá sed
jamás".

Juan 4:14

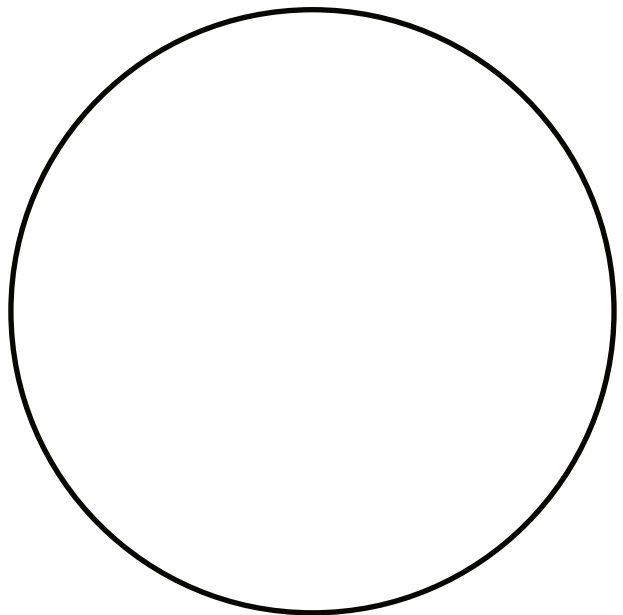

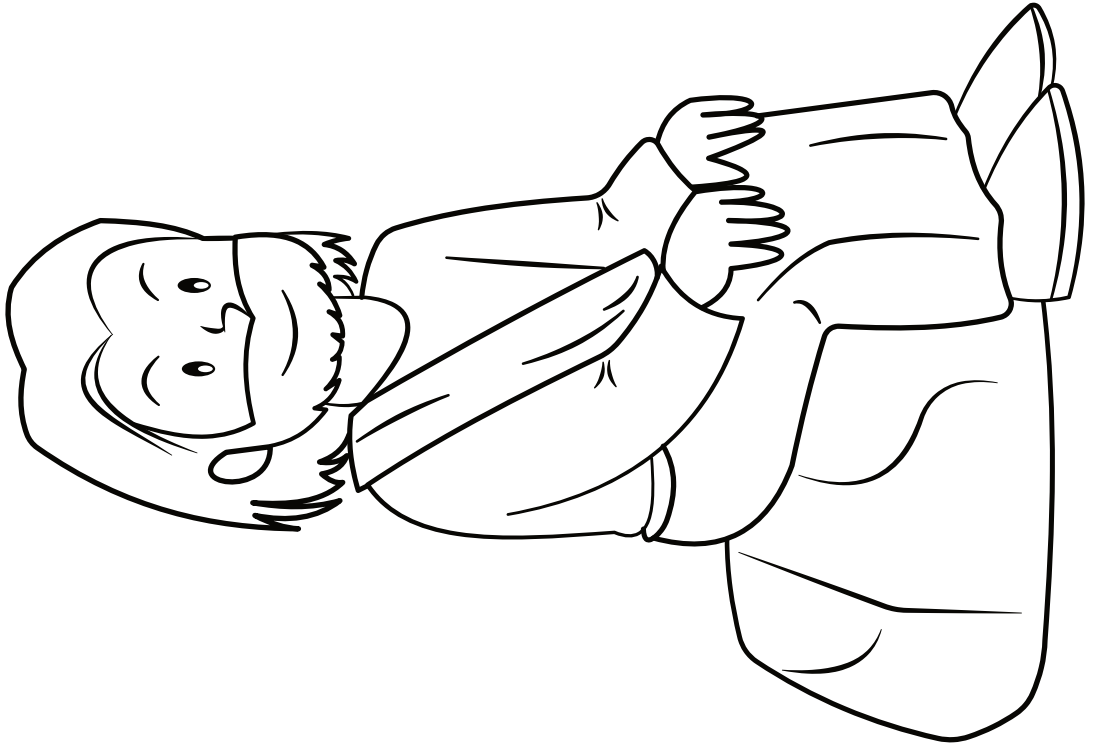
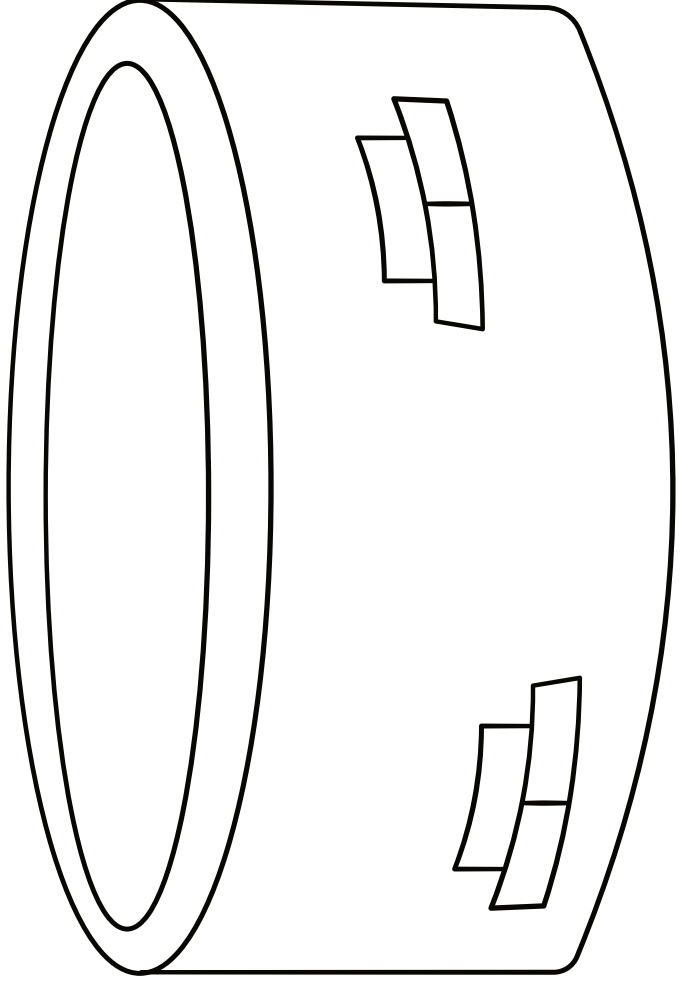
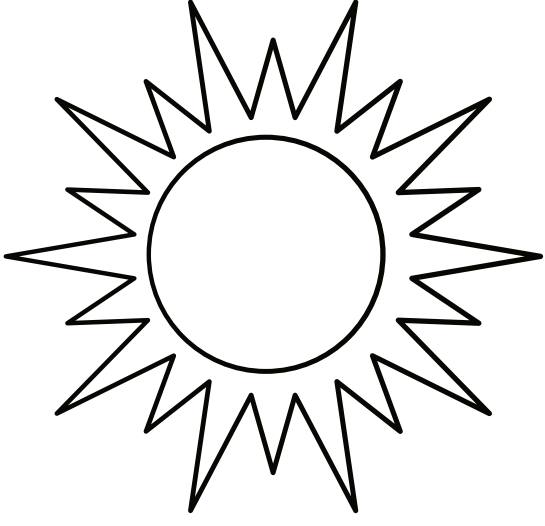

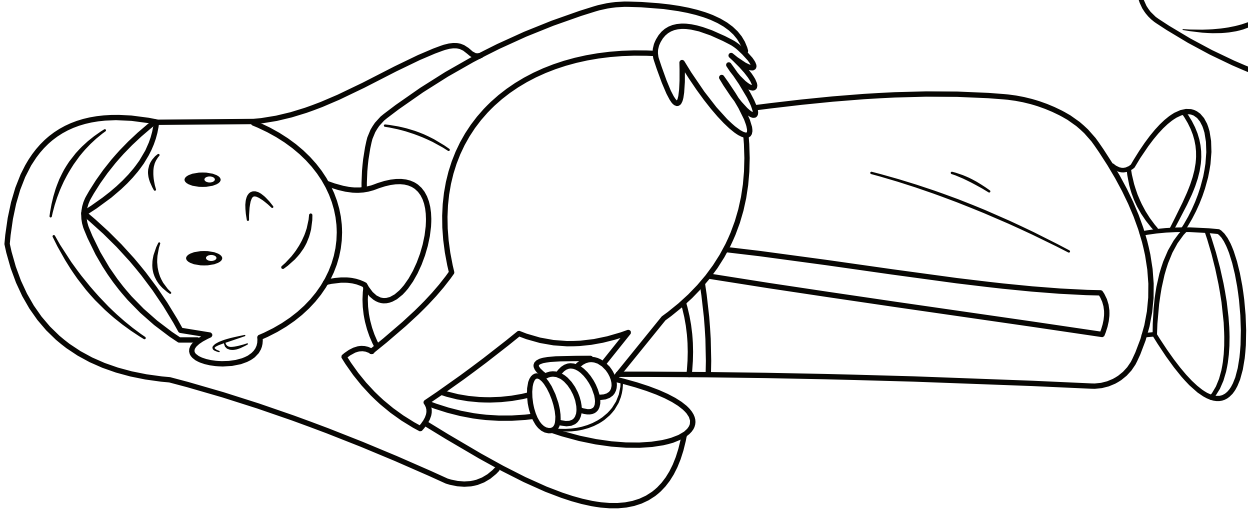
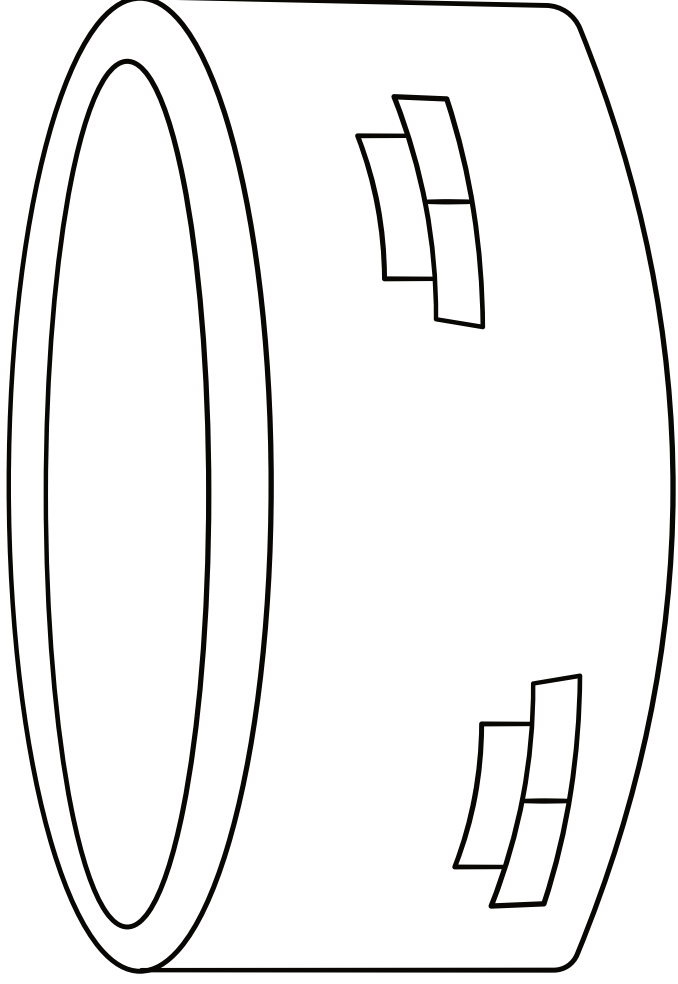
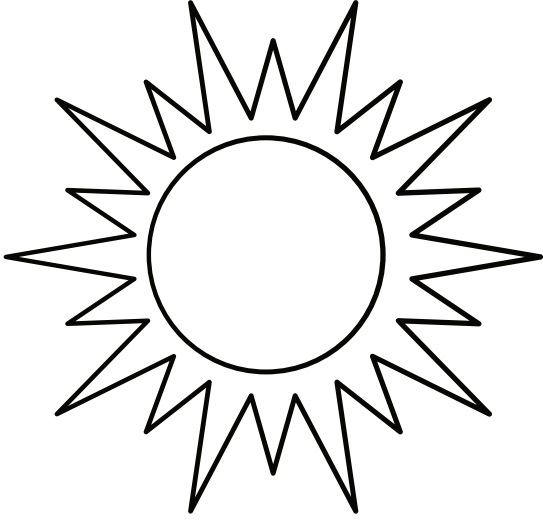

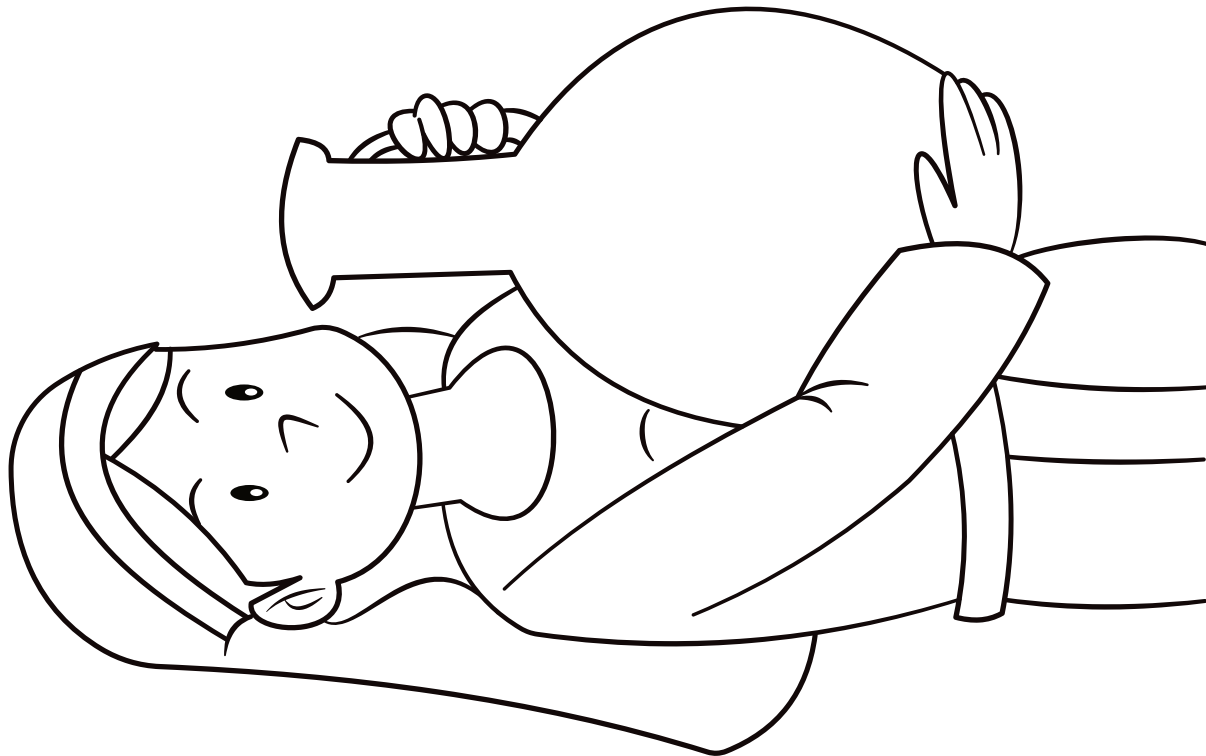
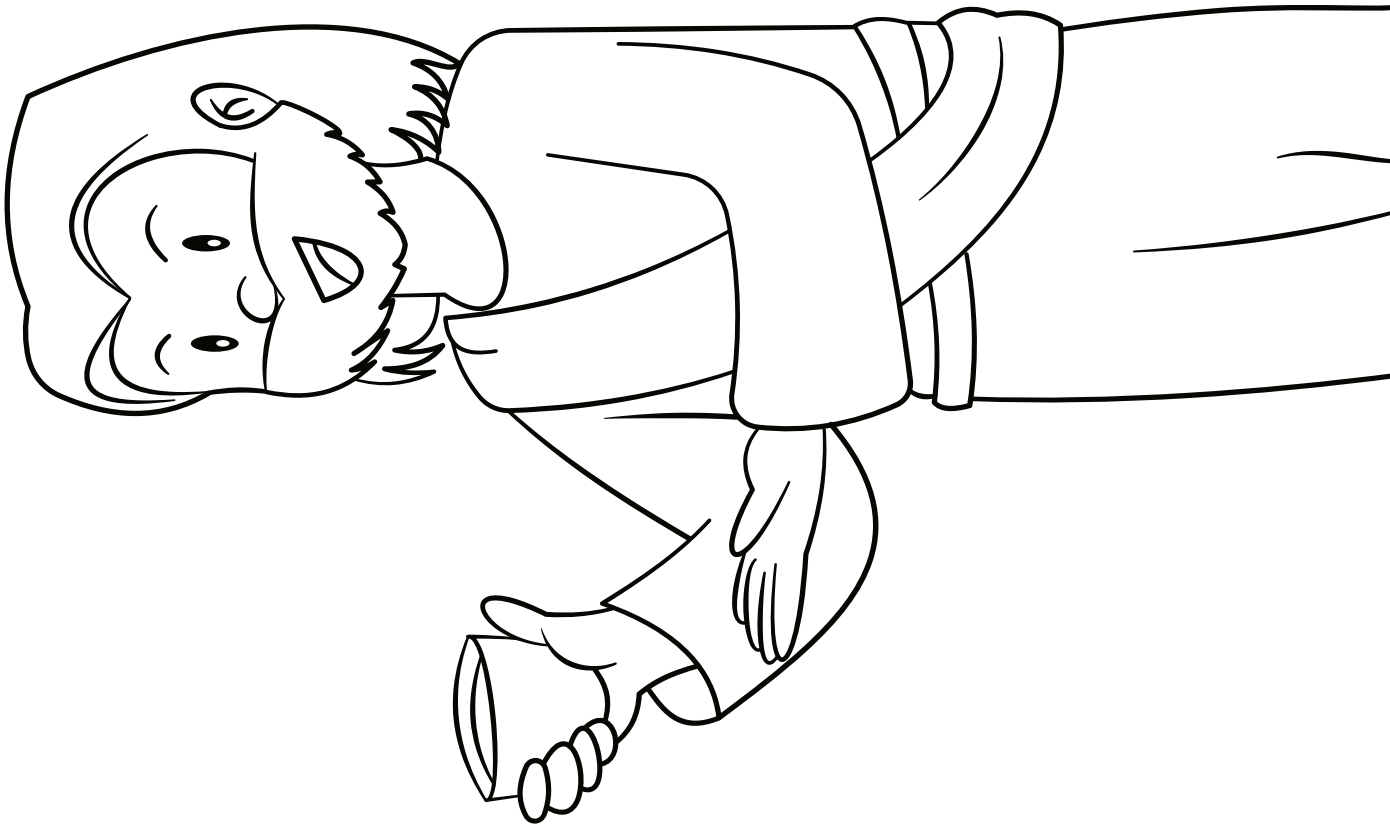

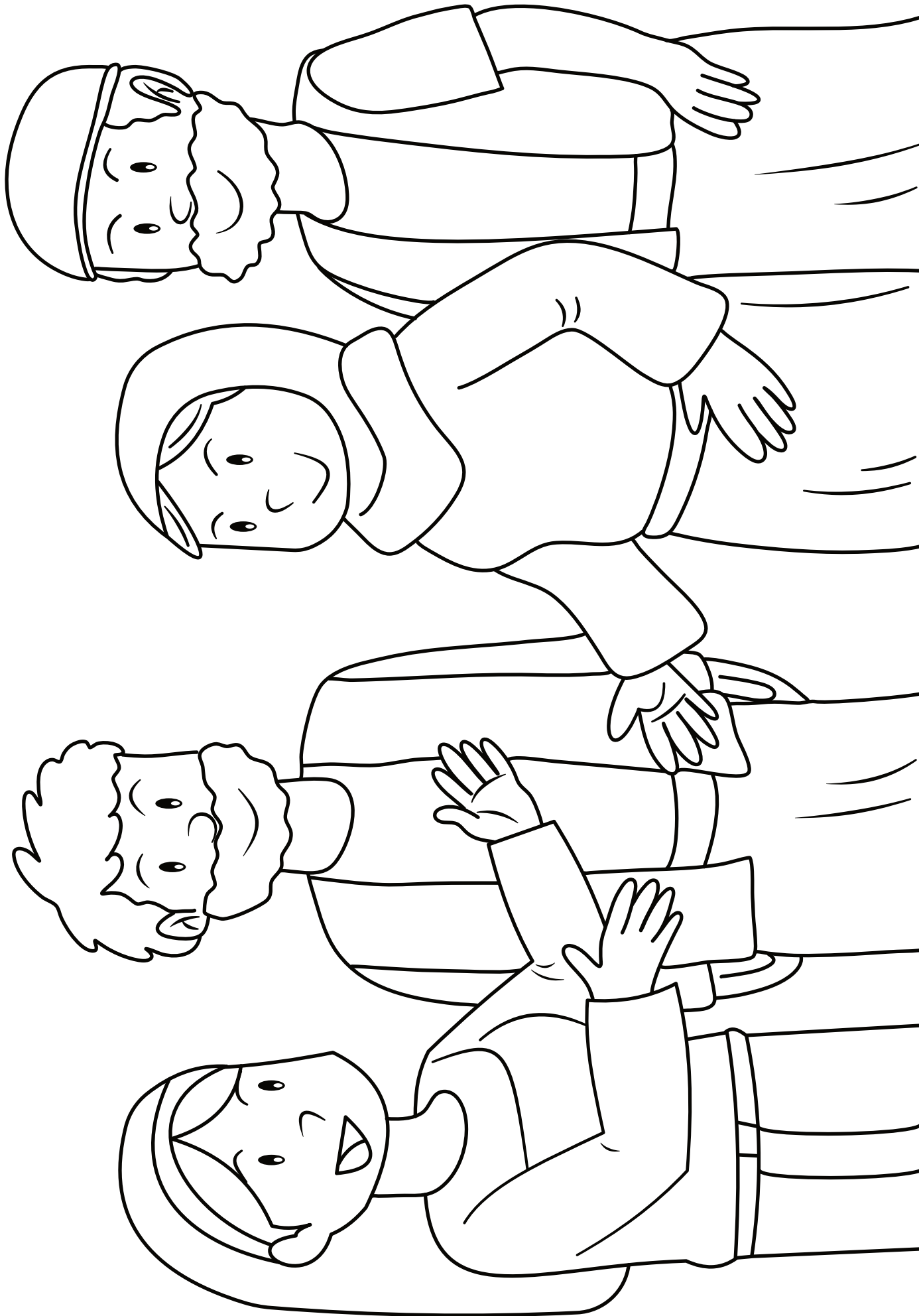

Adoración

Canciones de adoración recomendadas. No producido por Trueway Kids.
Los videos de YouTube se deben usar solo para uso personal

La mujer samaritana - Truewaykids

https://youtu.be/4D_LkNr0-e4

La mujer samaritana

<https://youtu.be/X8Rzu2gyqrl>

Dios me Ama

<https://youtu.be/FLaUhiESWdM>

Soy Feliz

<https://youtu.be/0JohCseY3uU>



Oración

Gracias a Dios que Él suple todas nuestras necesidades.

Pídele que te ayude a no juzgar a las personas, sino a compartir su amor y gracia con los demás.

La Próxima Semana

Jesús alimenta a los 5.000

Si aún no lo ha hecho, regístrese para recibir una lección futura por correo electrónico.

truewaykids.com/subscribe/

