

David y Goliat



Introducción

Esta semana seguimos mirando a David y nos enfocamos en David y Goliat.

Nuestro pasaje se encuentra en 1 Samuel 17. Algunos de los puntos principales que estudiaremos son:

- David no dejó que su tamaño lo detuviera.
- David recordó que Dios era más grande que cualquier gigante
- David no podía usar la protección o las armas de otra persona.
- David recordó la fidelidad de Dios.

Video playlist



Guía de la lección

Empiece por recordarle a su hijo que Samuel ungió a David como el siguiente rey de Israel. Recuérdeles que, aunque David fue ungido rey, tuvo que esperar mucho tiempo antes de ser rey. Comparta cómo volvió a cuidar de las ovejas.

Explique que David era demasiado joven para ir a la batalla. Entonces, se quedó en casa para cuidar de las ovejas mientras su hermano iba a pelear.

Lea 1 Samuel con su hijo y hágalo lo más interactivo posible. Utilice una Biblia para niños o parafrasee la historia de una manera apropiada para su(s) hijo(s).

Aquí hay algunas ideas:

- 1) Cuando mencionas a David, el niño debe arrodillarse (porque David era pequeño).
- 2) Cuando menciona a Goliat, su hijo debe ponerse de puntillas porque era alto.
- 3) Coge algunos objetos (una correa de cuero (honda), cinco piedras lisas).

Mida el tamaño de Goliat en el piso o la pared (alrededor de 290 cm o 9 pies, 6 pulgadas). Haga que su hijo se mida contra él. Pregúnteles si tendrían miedo de pelear con alguien de este tamaño. Recuérdeles cómo David recordaba que Dios era aún más grande que Goliat. Hable de cómo Dios es más grande que todos los problemas que enfrentamos.

Explique cómo todos pensaban que David era demasiado pequeño para luchar contra Goliat. Incluso Goliat pensó que era una broma cuando David salió a pelear con él. Recuérdele a su hijo que nunca son demasiado pequeños o demasiado débiles para que Dios los use. Al igual que David, Dios tiene un plan para ellos y todo lo que necesitan hacer es confiar y obedecer a Dios.

Recoja algunas piezas de ropa de adultos y haga que el niño trate de usarla. Pídales que intenten completar algunas actividades sencillas mientras usan esa ropa. Por ejemplo, comer algo con un jersey demasiado largo, caminar por una habitación con pantalones o zapatos grandes, etcétera. Lo más probable es que a su hijo le resulte divertido, pero usted puede demostrarle lo difícil que es hacer las cosas. Explique que David no pudo ir a la batalla con la armadura de Saúl. Recuérdele a su hijo que la fe y los dones, son individuales. No se puede pedir prestado a otra persona (ni siquiera a los padres), Dios tiene algo especial solo para ellos.

Hable que una de las razones por las que David no tuvo miedo fue por recordar la bondad de Dios y cómo lo había protegido en el pasado. Haga una lista de algunas cosas por las que su hijo puede estar agradecido con Dios porque lo ha bendecido. Alimentos para comer, recuperarse después de enfermarse, etcétera. Habla sobre cómo debemos recordar la bondad de Dios para con nosotros y darle las gracias.

David y Goliat



David bajaba al río y conseguía cinco piedras. Fue a luchar contra Goliat.

Goliat pensaba que era una broma enviar a un niño a luchar contra él.

David tomaba una piedra, la ponía en la honda y le disparaba a Goliat. Se golpeaba la cabeza y caía al suelo. Dios había protegido una vez más a su pueblo.

Un día, el padre de David le pidió que le llevara algo de comida a su hermano que estaba en la batalla.

David estaba emocionado de irse. Cuando llegó, descubrió que todos tenían miedo del enemigo.

Había un gigante grande y fuerte llamado Goliat. Él dijo: “Envía un hombre para pelear conmigo. Si ganas, te serviremos, pero si yo gano, tú y tu gente deben servirnos”.



David no entendía por qué todos tenían miedo de luchar contra este gigante.

David recordaba que Dios fue fiel y fuerte.

Cuando un león o un oso atacarían a David y sus ovejas en el campo, Dios siempre protegería a David.

David sabía que Dios haría lo mismo contra Goliat.



David dijo: "Lucharé contra este gigante". Fue a hablar con el rey Saúl.

El rey Saúl dijo que David debía usar su armadura para protegerlo. Saúl era grande y alto. David era pequeño. La armadura de Saúl era demasiado grande para él.

David dijo: "No necesito una armadura para protegerme. Dios cuidará de mí".

Juegos y actividades

Peso y tamaño

Hay mucho tamaño y medida en el pasaje sobre David y Goliat.

Con la ayuda de un adulto, trate de encontrar objetos que coincidan con algunos de los tamaños en el pasaje de la Biblia.

Armadura de bronce: 125 libras.

Hierro en lanza: 15 libras



¡Apunte!

Haga un juego que implica apuntar a un objeto.

Podría colocar unas tazas para golpear y ganar puntos.

También puede hacer un solo objeto que deben golpear.



Pintando Piedras

Lleve a su hijo a caminar y pídale que encuentre algunas piedras lisas.

Cuando llegues a casa, pinte algunos patrones con pintura.

Puedes pintar caras, formas, patrones o lo que quieras.

Para realizar más actividades, escóndalas alrededor del jardín y tome turnos para encontrarlas.



Versículo para memorizar:

Corte la figura de la piedra y ordene todas las palabras.

La

batalla

es

del

Señor

1 Samuel 17:46

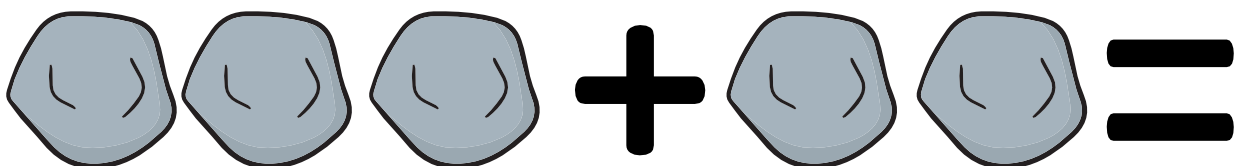
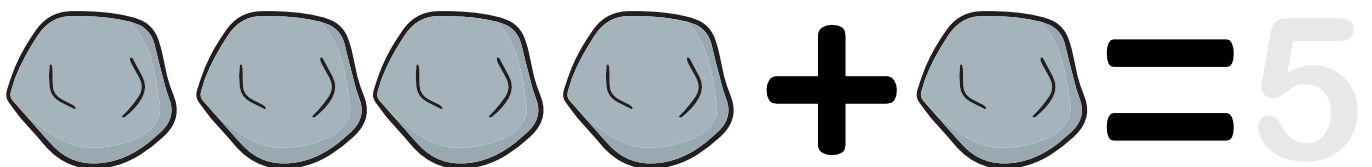
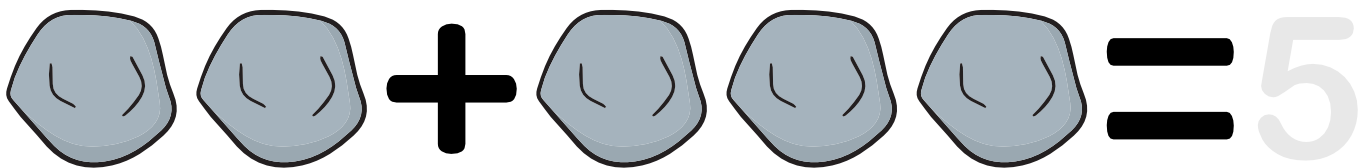
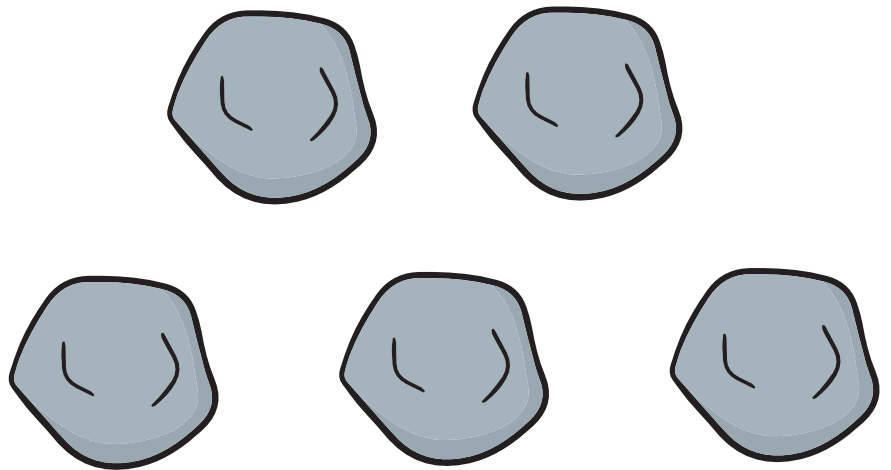

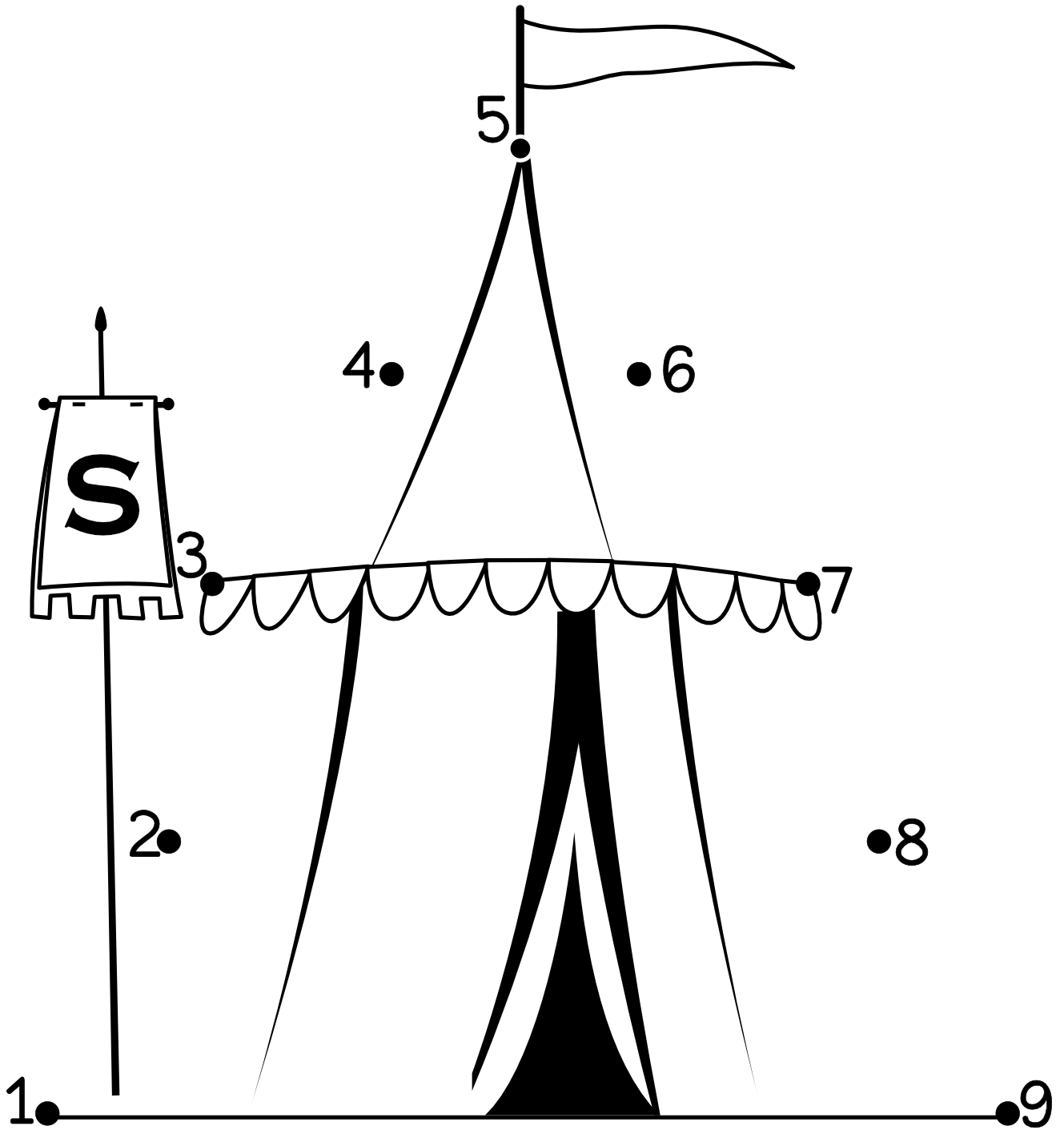

Spot 5 differences

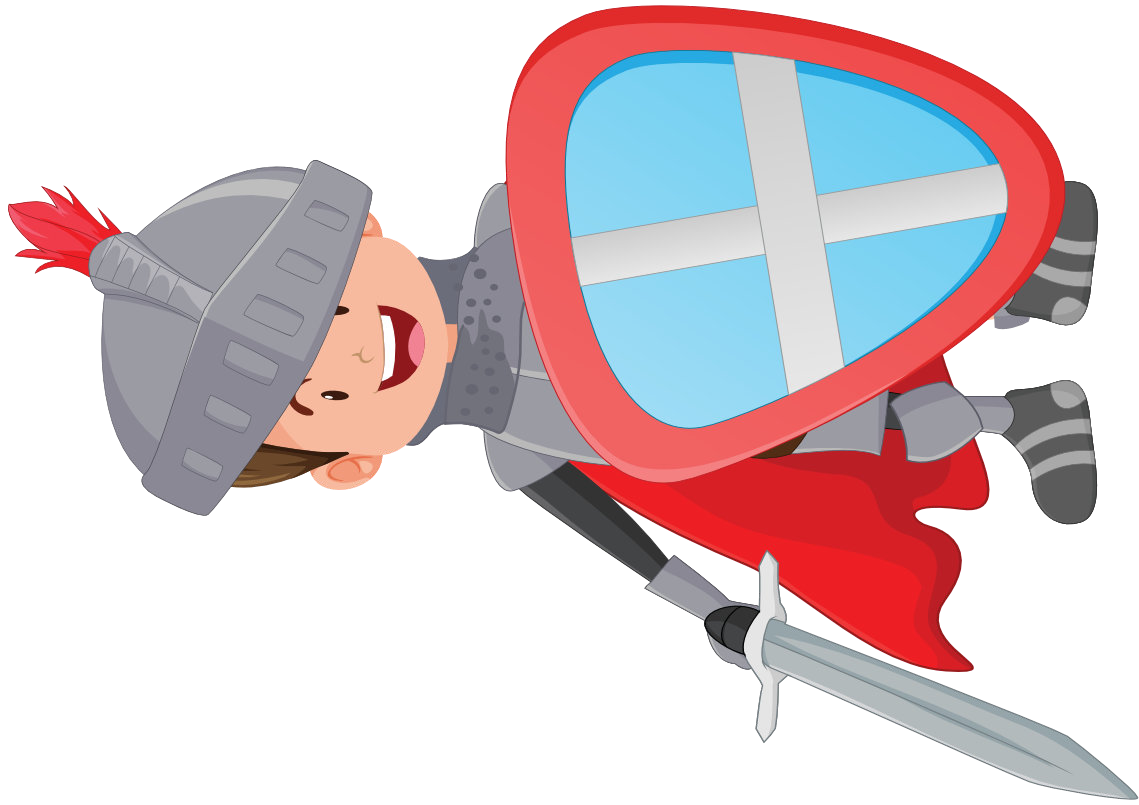

Match the clothes

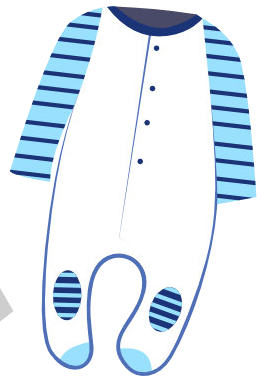
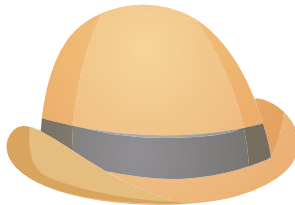

Bolsa de lana

Use este arte para recordar a los niños cómo David recolectó 5 piedras. Puede proporcionarles piedras o sacarlas para recoger algunas y colocarlas en su bolsa



Que necesitas:

- 1 piezas de fieltro A4
- Lana
- aguja de plástico o de seguridad
- Tijeras
- Botón (opcional)

Qué hacer:

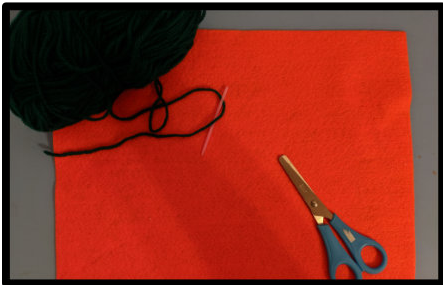

Recoge todos sus suministros: elige cualquier fieltro de color

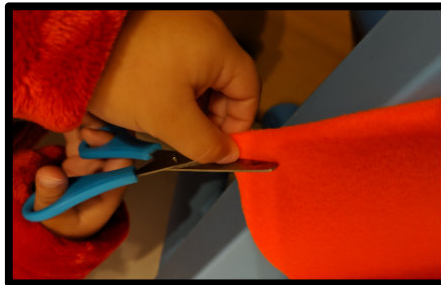

Sostenga el fieltro por la mitad y corte a lo largo del pliegue



Corte unos 5 cm de la parte superior de la mitad.



ADULTO: Doble el fieltro y haga pequeños cortes alrededor del exterior del fieltro que se puede usar para enhebrar la lana.



Usando lana y una aguja de seguridad. Cosa alrededor del exterior de la bolsa para unir ambos lados.

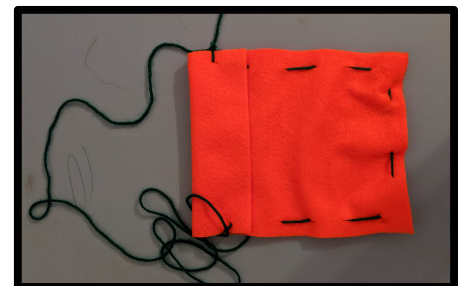

En la parte superior de la bolsa, haga una correa del tamaño correcto para su hijo y ate un nudo para mantenerlo en su lugar.

Derribar a Goliat

Qué necesitas:

Equipo para colorear

Tijeras

Pegamento

Qué hacer:

Colorea la imagen de Goliat.

Corte alrededor de la caja, enrolla el papel en un tubo y pega los bordes.

Juego:

Túrnense para mover o lanzar trozos de papel y tratar de derribar a Goliat.

 <https://youtu.be/CAgNJM35JhU>

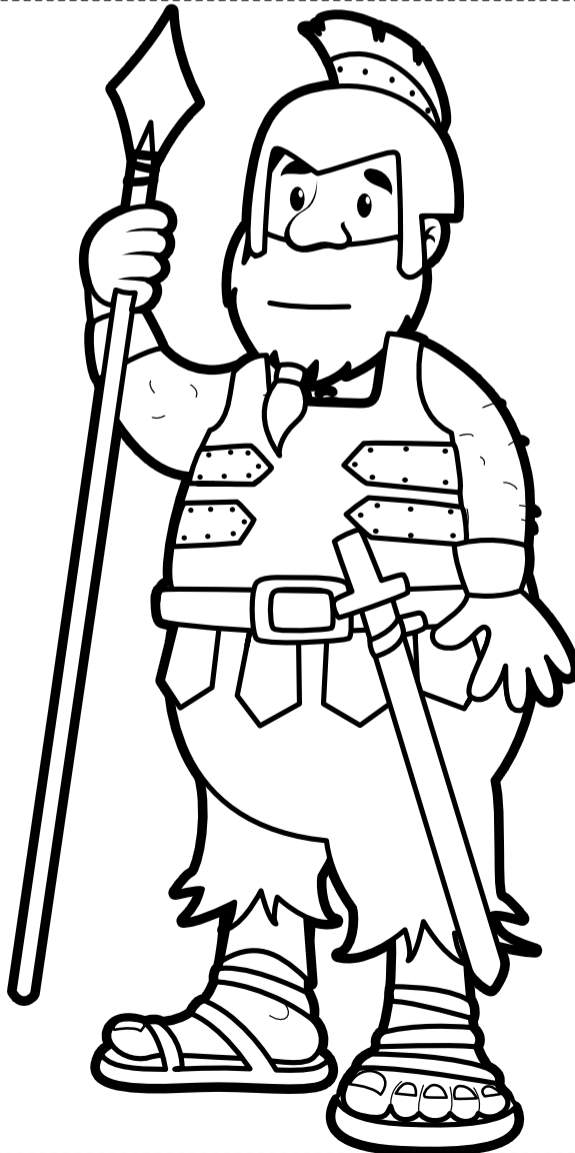

Pega aquí

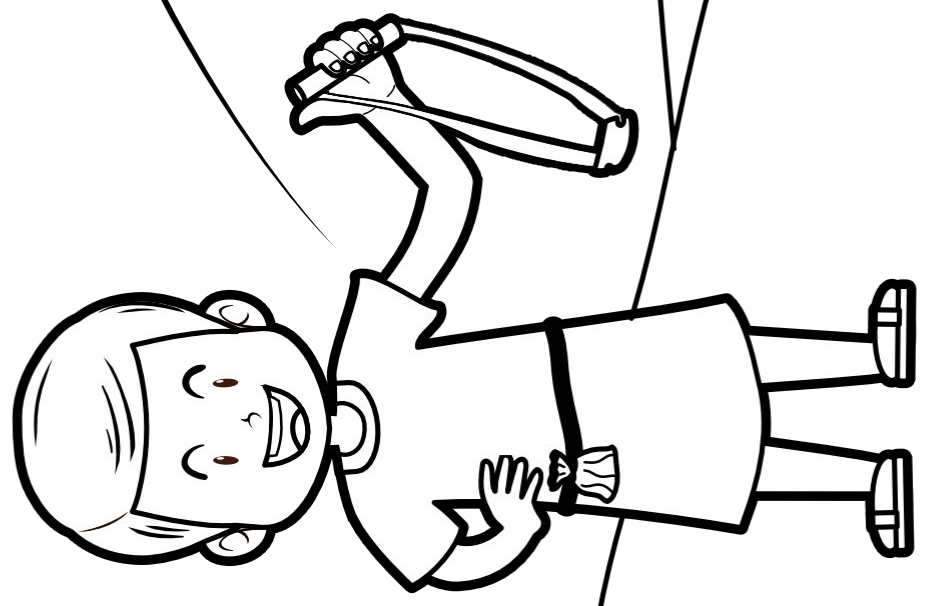
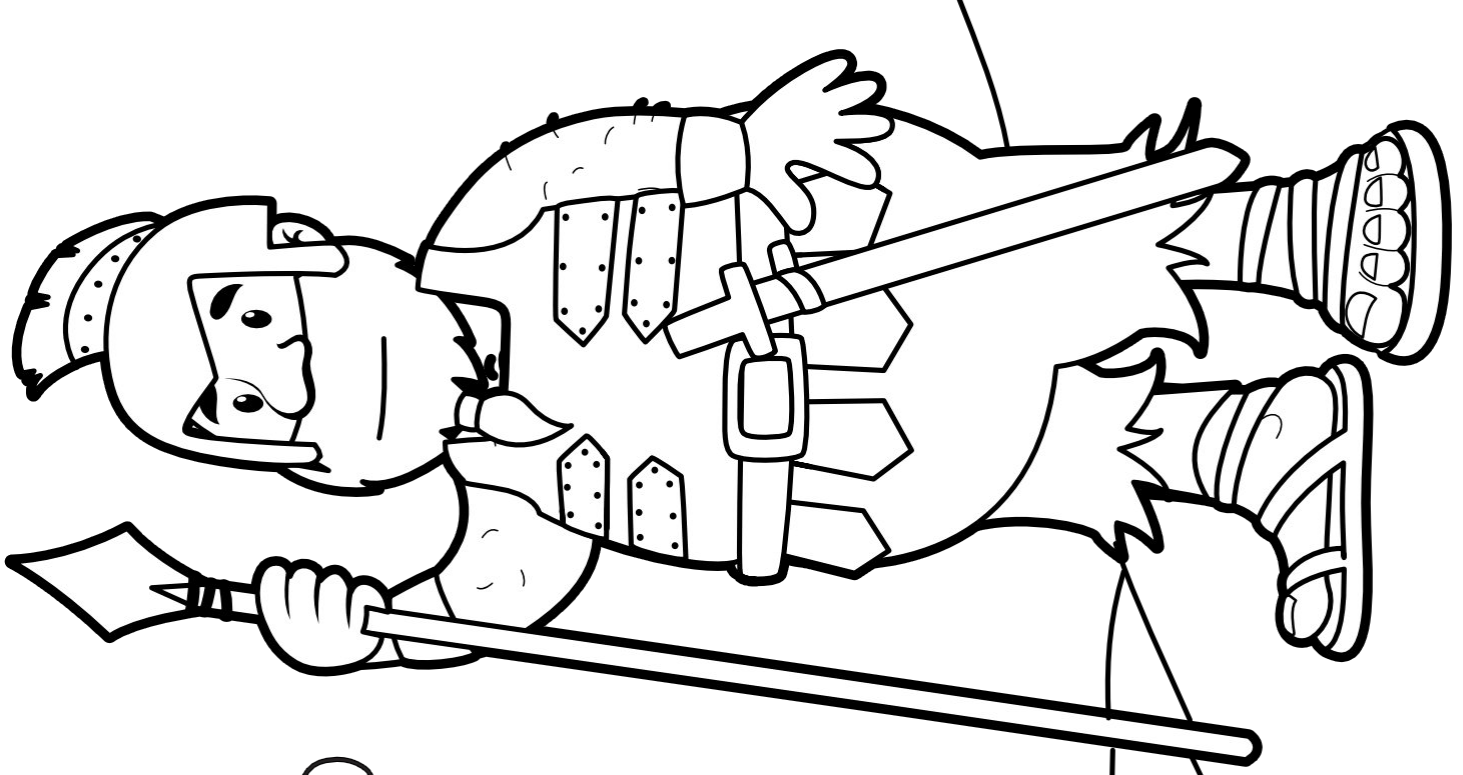



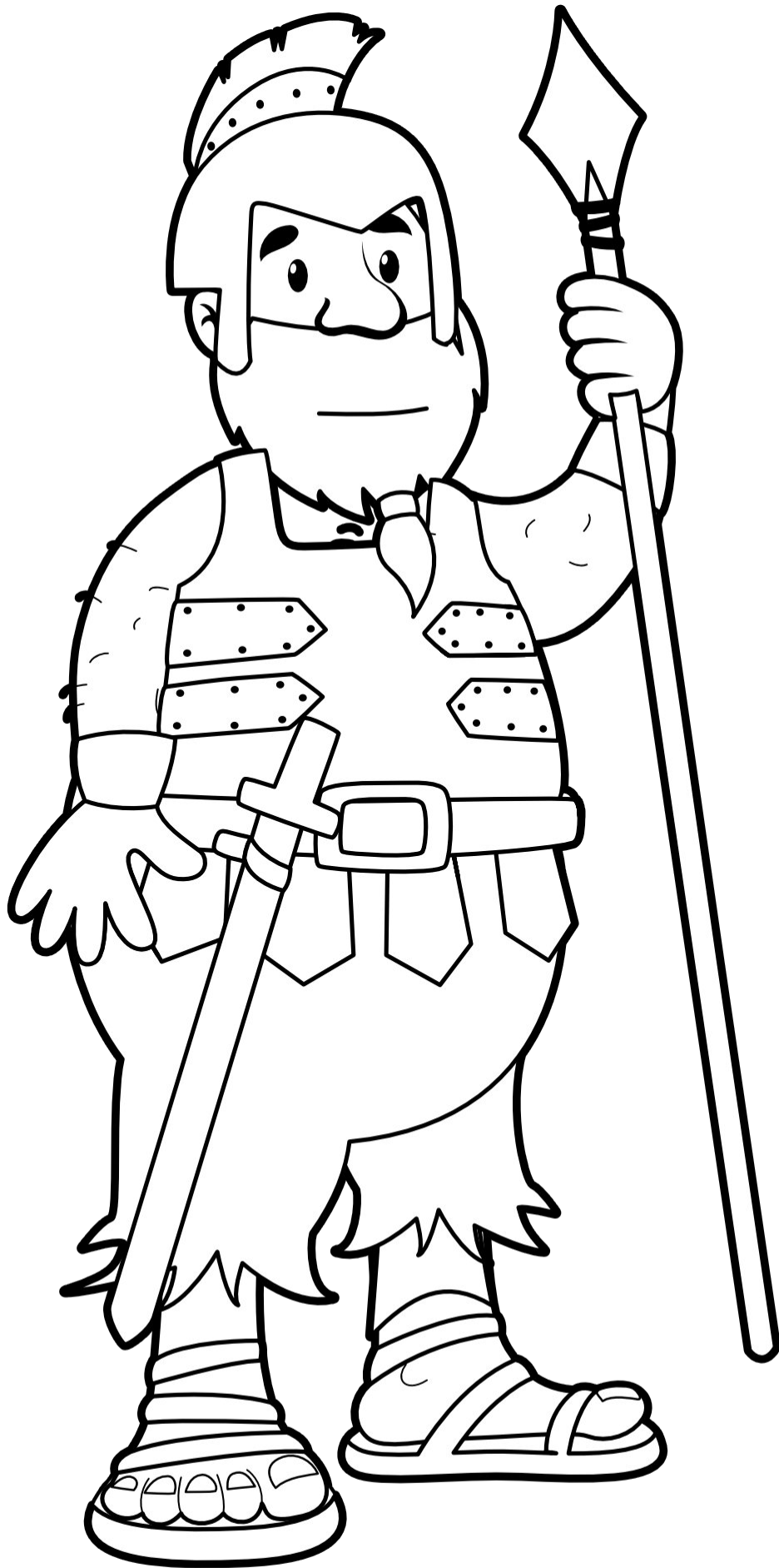

Adoración

Canciones de adoración recomendadas. No producido por Trueway Kids. Los videos de YouTube se deben usar solo para uso personal.

David y Goliat - Truewaykids

<https://youtu.be/X1DdyhLiRBo>

David Y Goliat - Alaba Kids

<https://youtu.be/rzKexSxjJz4>

David y Goliat

<https://youtu.be/bePBvBy43NM>

El Guerrero David

https://youtu.be/3dsHNaC_wek



Oración

Den gracias a Dios por su bondad y protección.

Pídale a Dios que le ayude a confiar en él y recuerde que Él es más grande que cualquier otra cosa.

La próxima semana

David espera para ser rey

Si aún no lo ha hecho, regístrese para recibir a futuro lecciones por correo electrónico.

truewaykids.com/subscribe/

